

建设项目

项目名称： 一汽模

部件工厂二

建设单位（盖章）：

编制日期： _____

中华人

打印

项

建

建

环

境

单

位

统

法

定

主

要

直

接

单

位

统

三

1.

2.

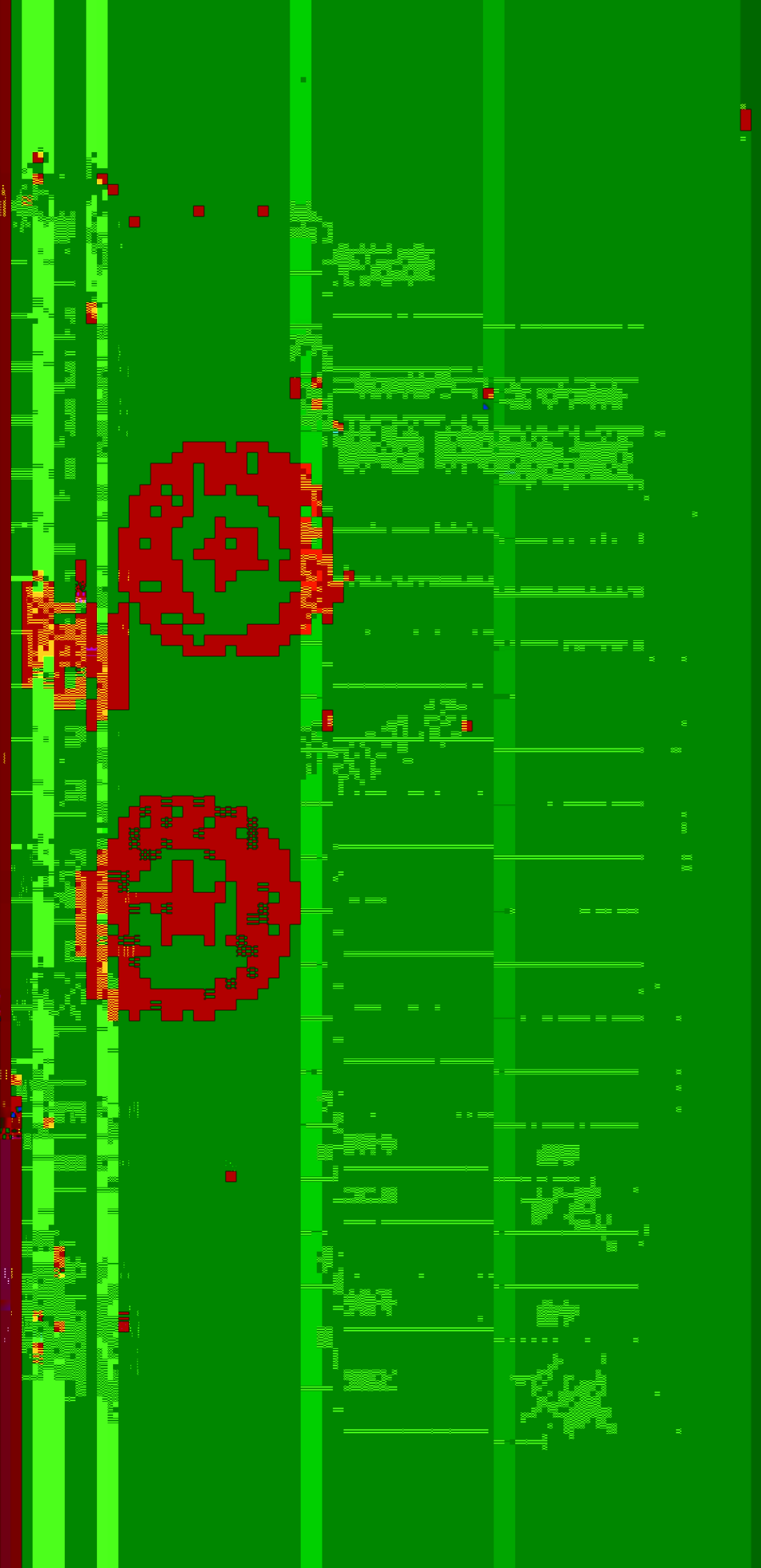

信符九不提车境及刘20要次单编“黑

建设

位一

项

款规

家条

本单

家部

告书

；该

（环

1000

包

）等

编

理

。

第

日

1

次

云

月

三

第

二

基

理

可

火

一

未

规

第

第

第

第

第

第

第

第

第

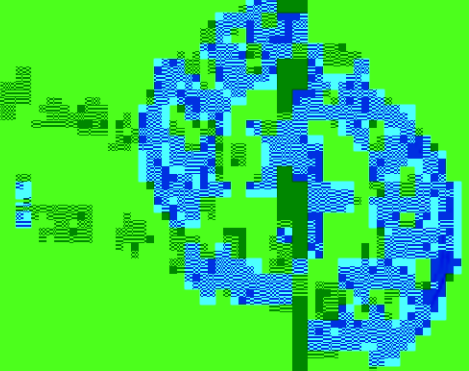

环境影响评价工

Environmental Impact Assessment



能力。

性 别： 男

出生年月： 1985年11月

批准日期： 2018年05月20日



中华人民共和国
人力资源和社会保障部

中华人民共和国
生态环境部



91210160410749176

49176

03000009

营业执照

(副本)

(副本)

名

沈阳互致安全科技股份有限公司

注册 资本 人民币柒佰万元整

法定代表人 李强

营业期限 自1999年02月08日至长期

经营范围

安全软件、安全技术业务及相关软件、安全技术设备管理、技术咨询、培训、检测、认证、沈阳沈河区泰顺街22号

2019年06月11日

国家企业信用信息公示系统网址:

<http://www.gsxt.gov.cn>

市场主体应当于每年1月1日至6月30日通过国家企业信用信息公示系统报送公示年度报告。

国家市场监督管理总局监制

企业信息公示



“国家企业信用信息公示系统”了解更多登记、备案、许可、监管信息。

现状现状

温
1、老
2、法
3、sb
章
4、



1

2

3

“ ”

4

5

6

7



”

”

”

”

"

"

-

"

"

"

"

	" "		

È

			

||

||

||

0% 0000

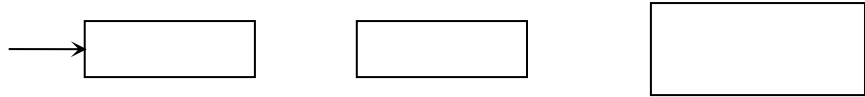
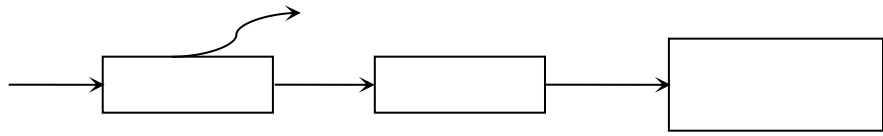

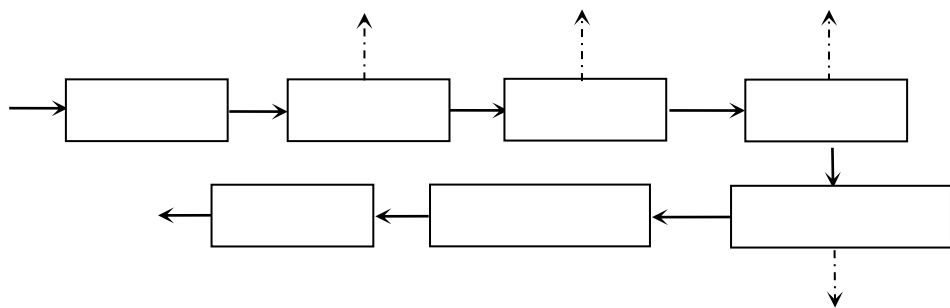

15

27

400

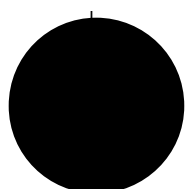

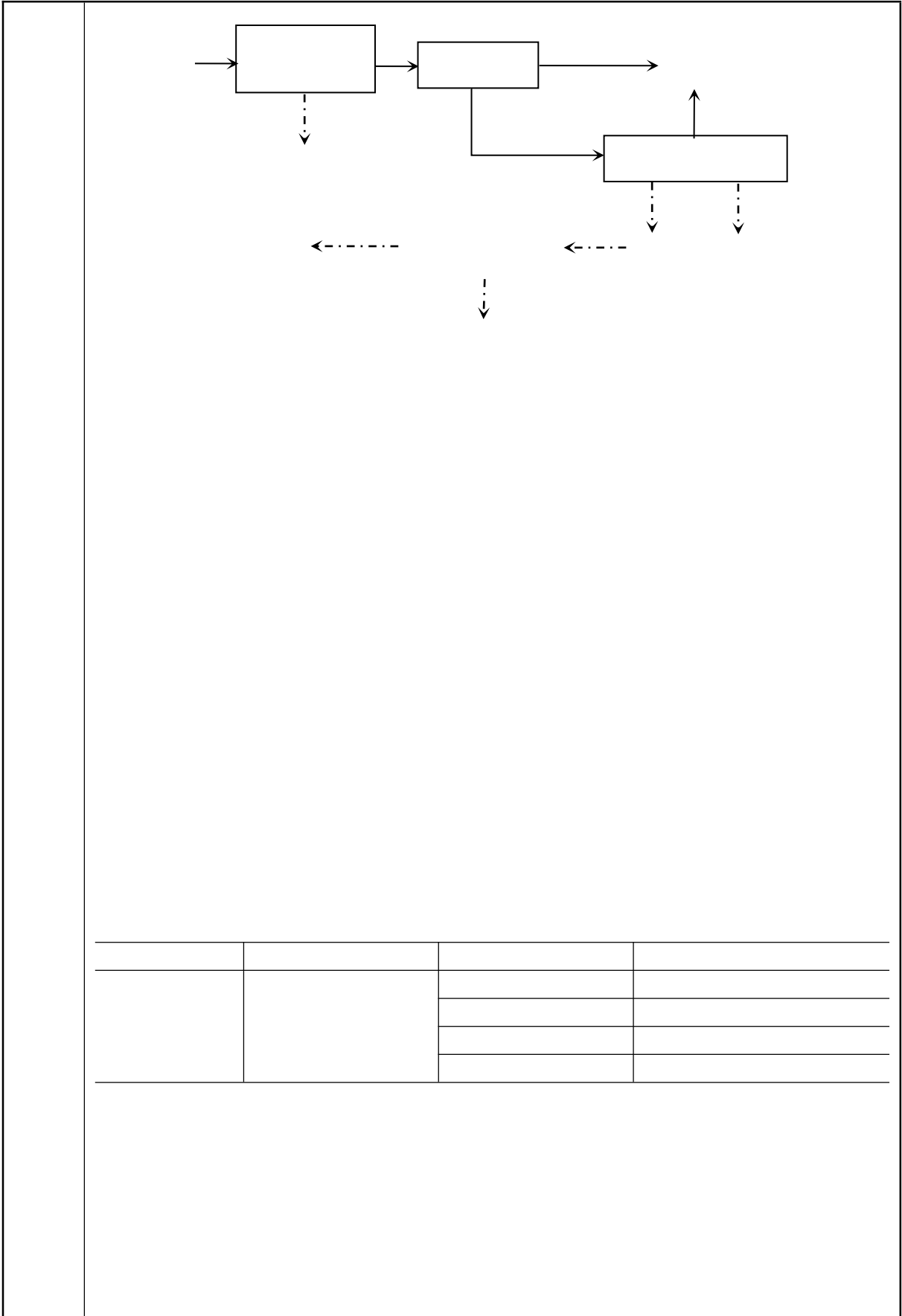

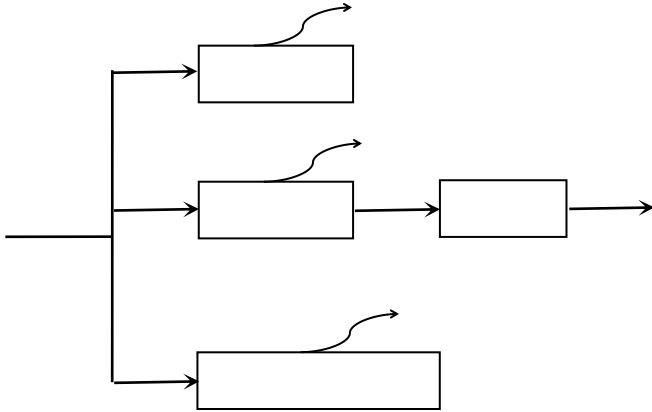

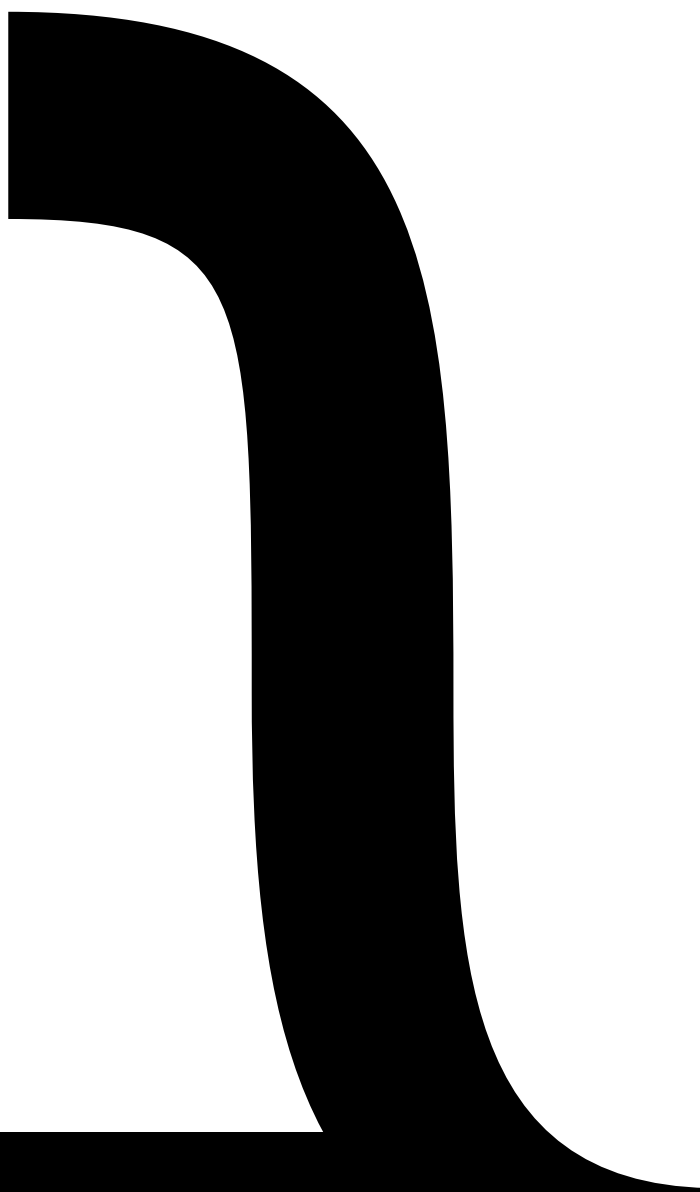

—



8.p/2

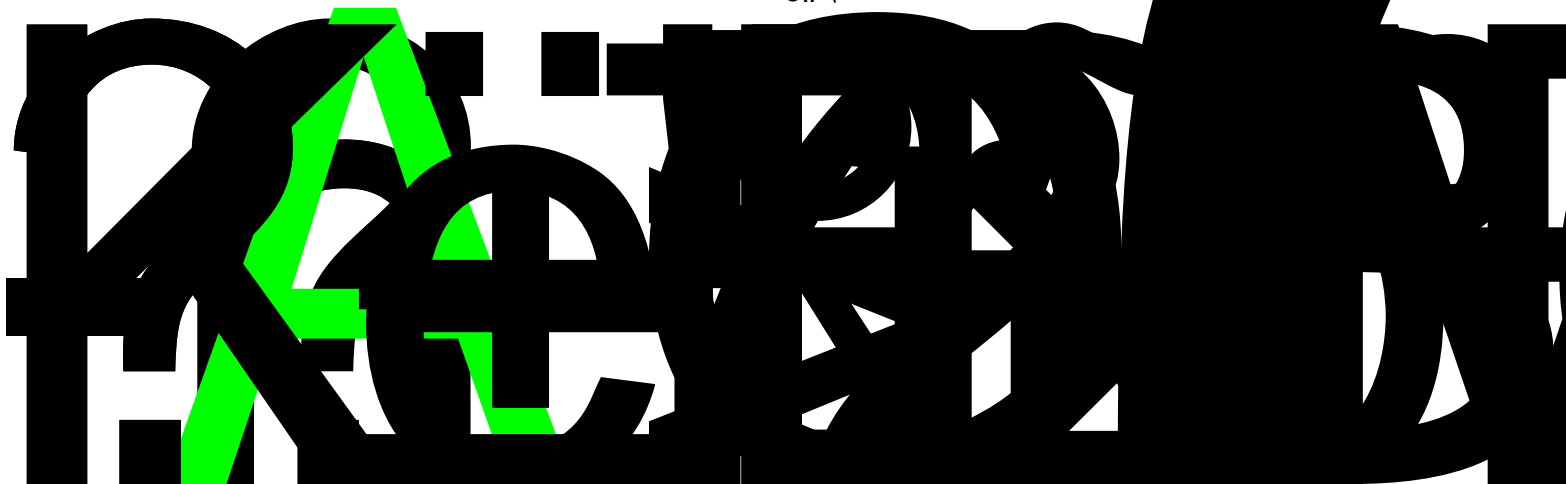



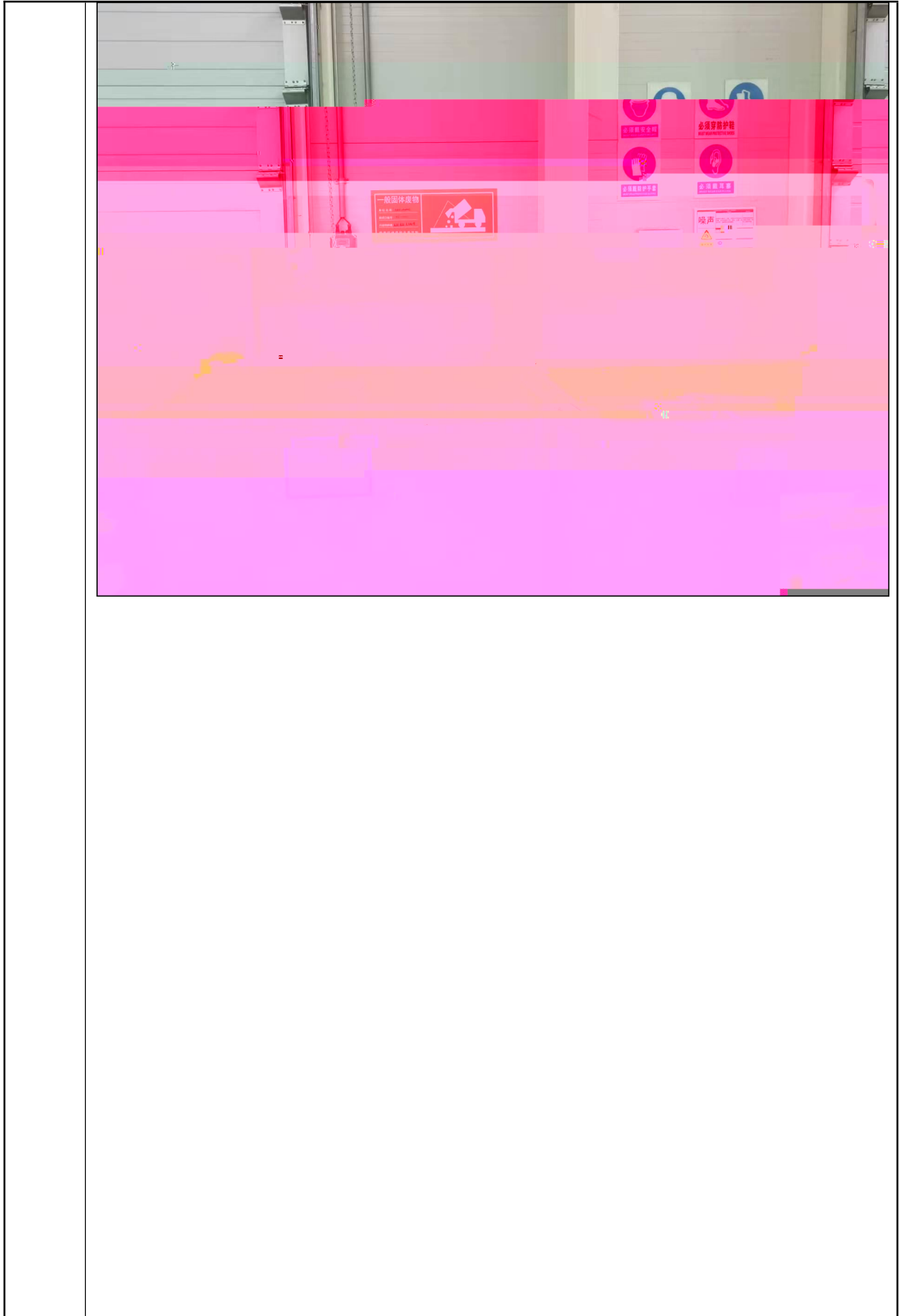

—

Q @ }Qa

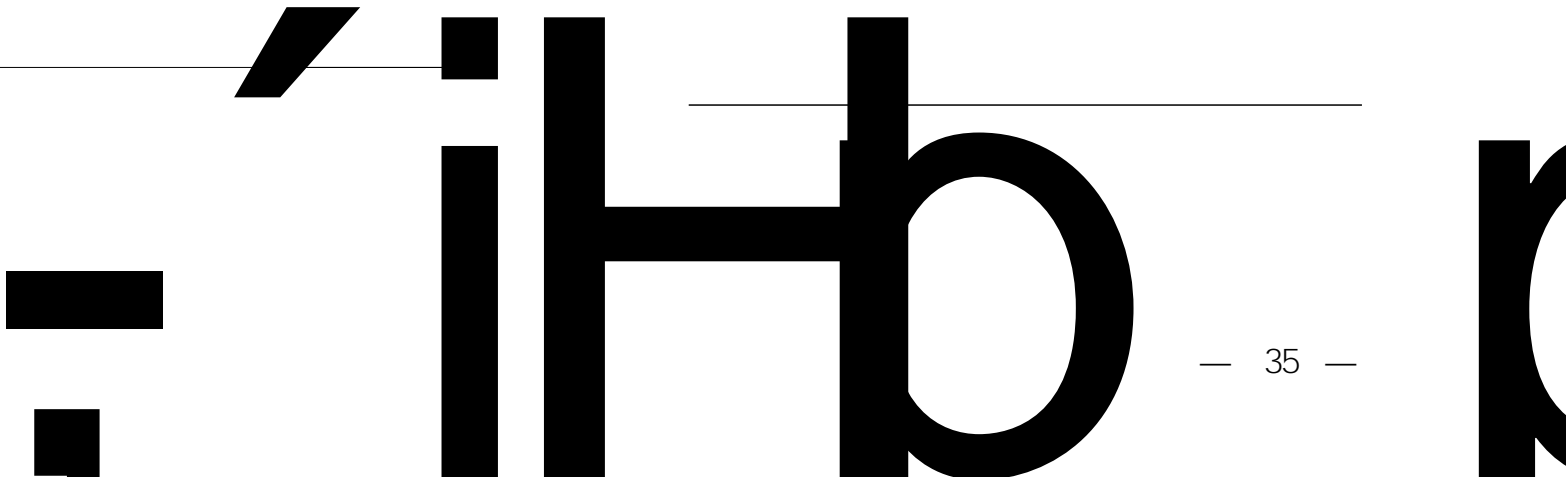

KLUDGE

n

B

$$= \sum_{=}$$

$$= -$$

= +

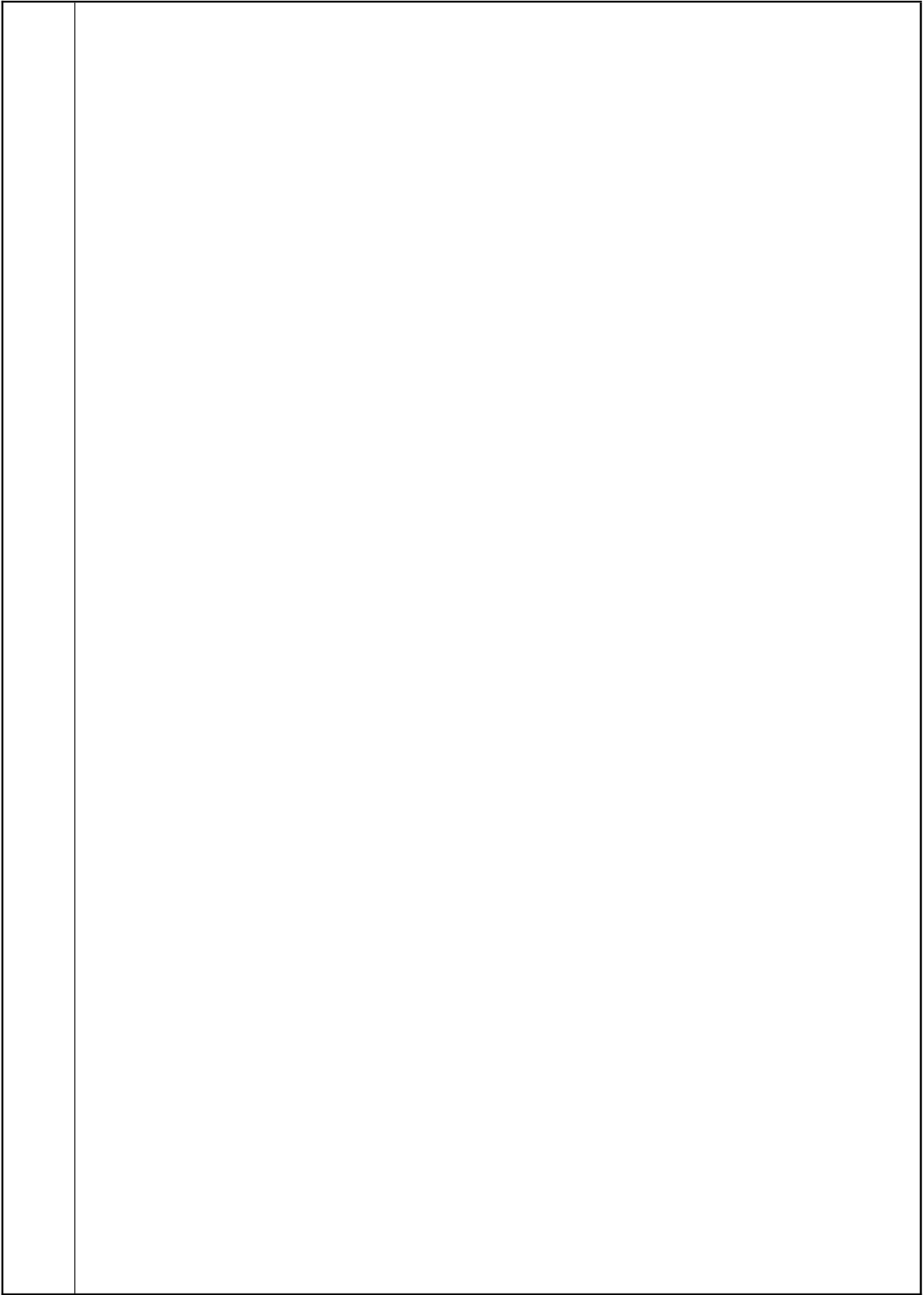

--	--

"

"

i

m'

—

(
)/

/

/

/

/

+

È

ì

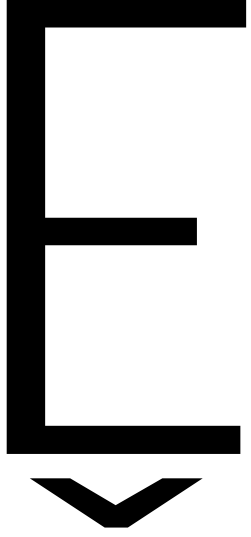

m' Ê m' m' Ê m'
m' m' ž d

--	--

B-

¼ «A.050) d i

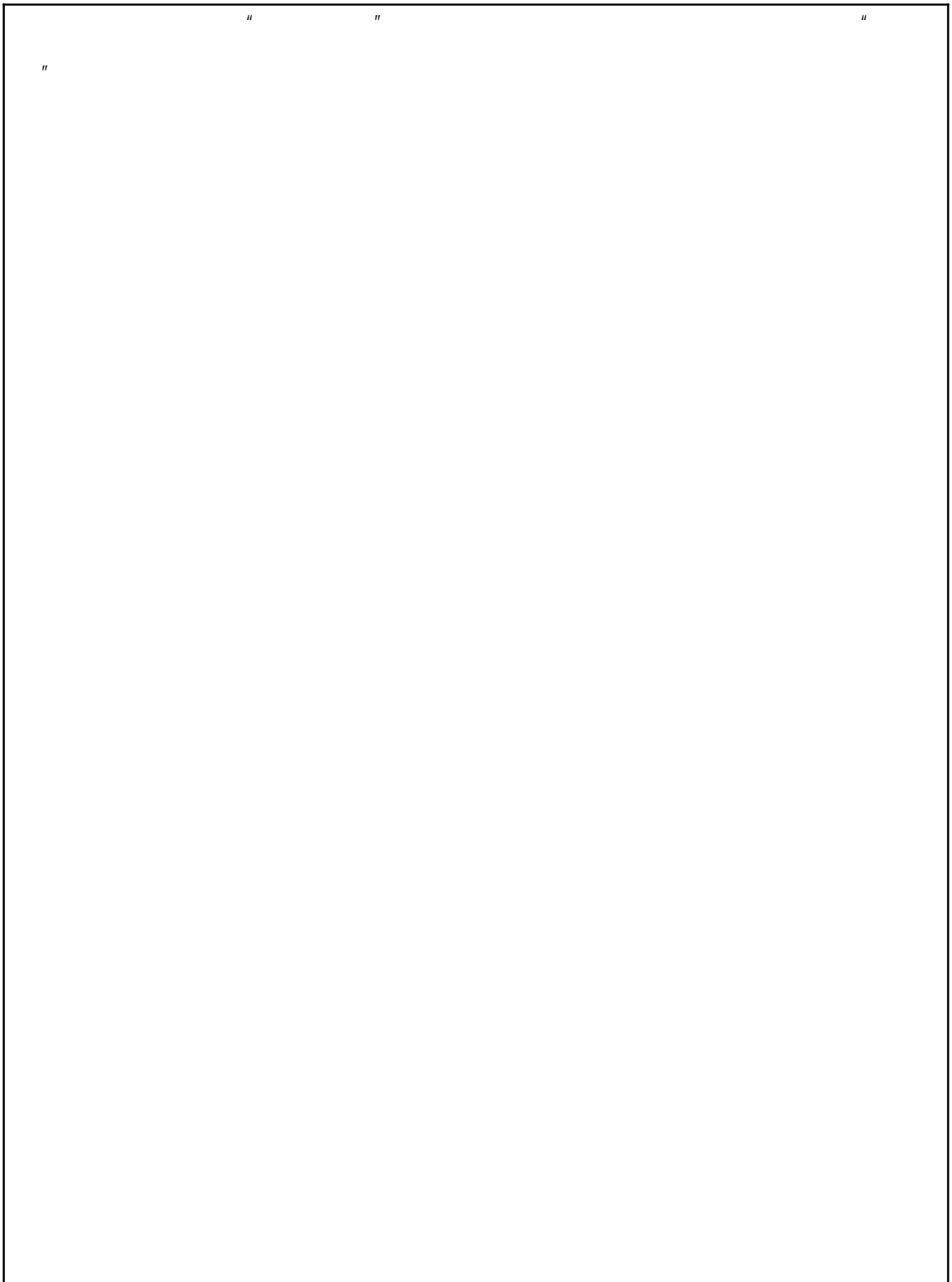

= + + - = -

天津市地图

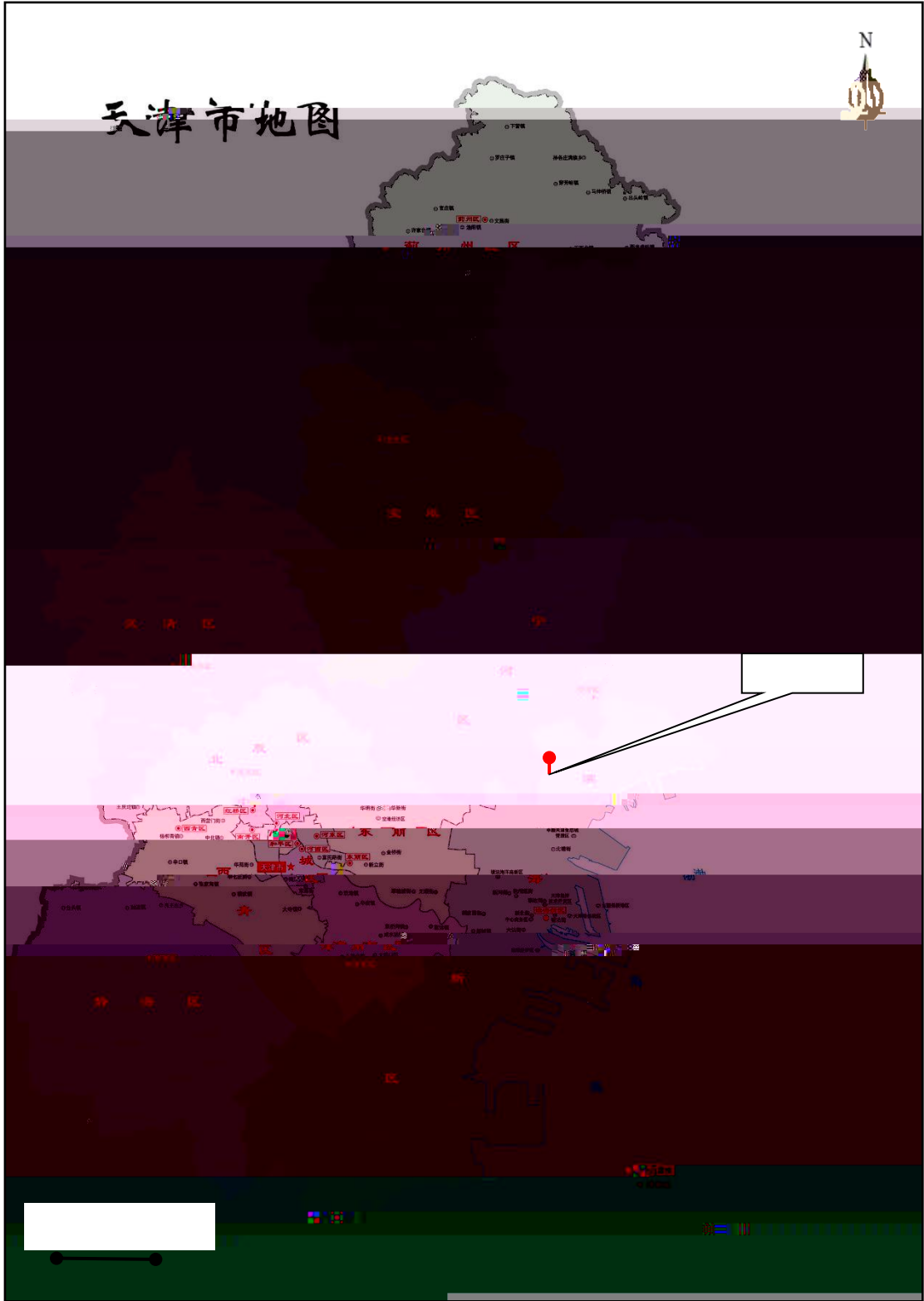

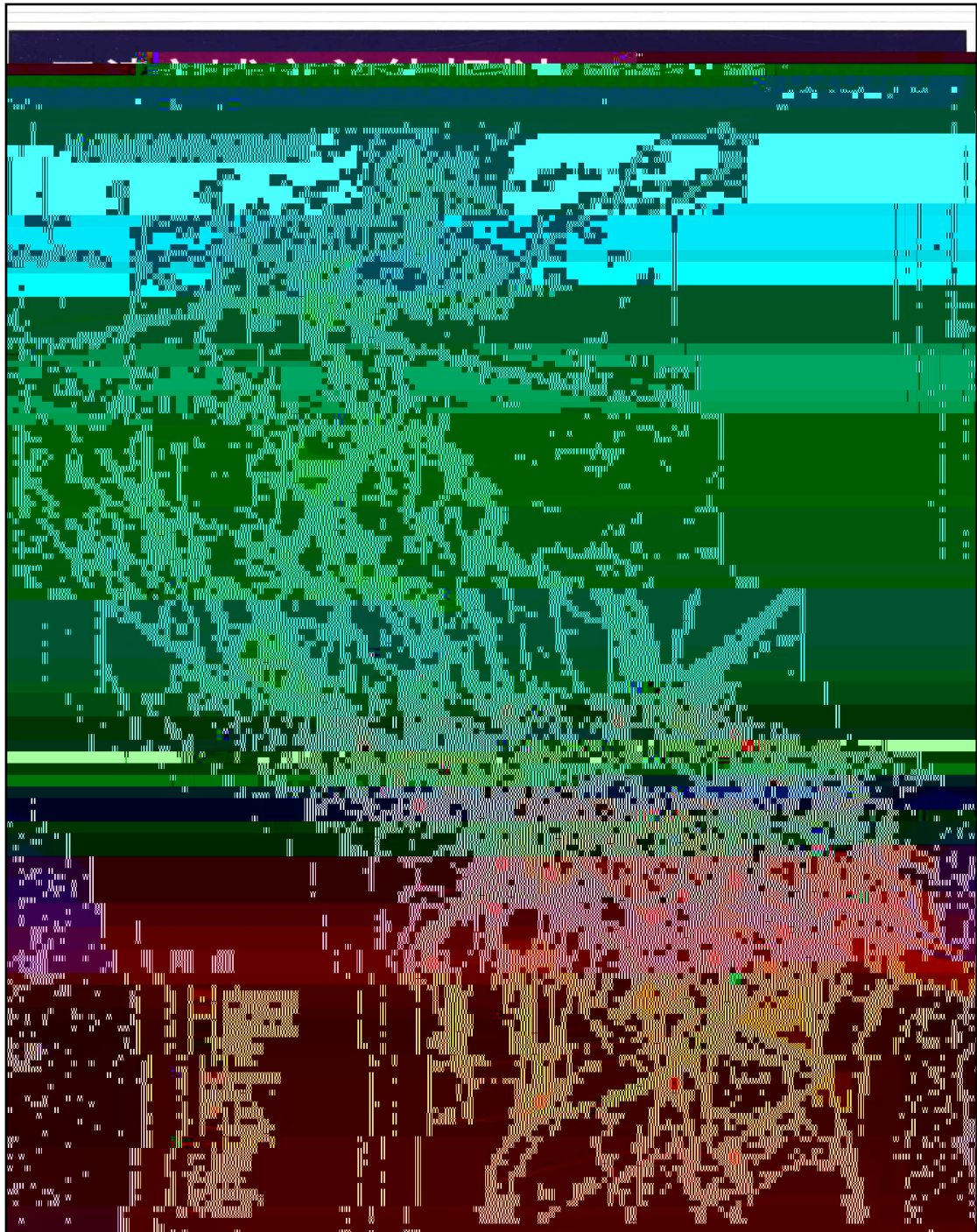



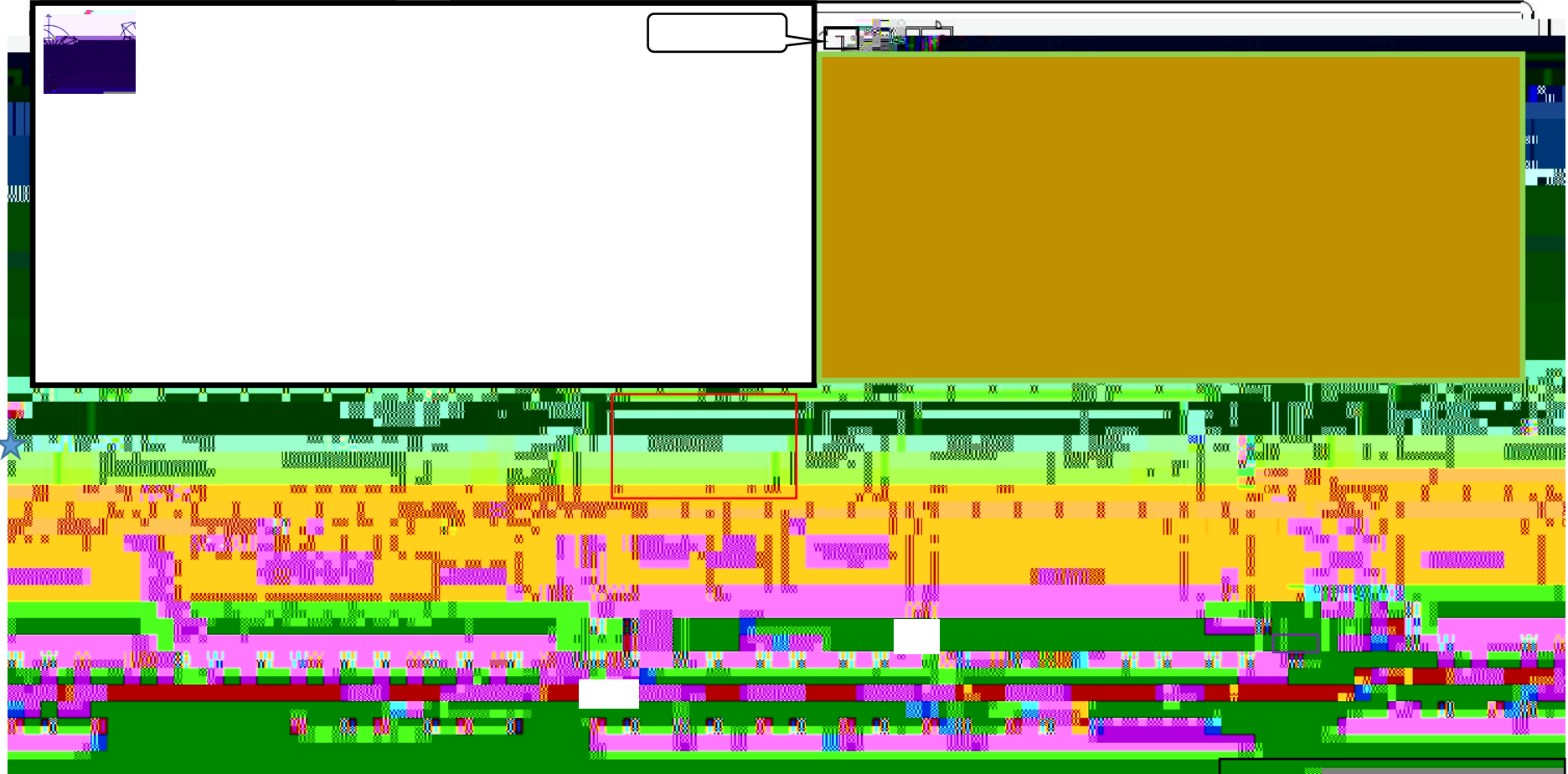

- ★
-
- ↔

天津市生态红线分布图

